

THE OUTDOOR EXPERTS

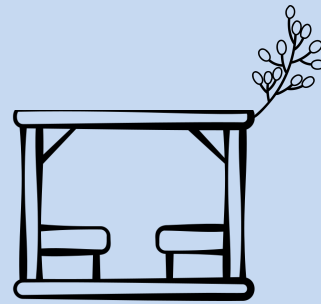

THE OUTDOOR COMPANY



Κατά τη διάρκεια 45 χρόνων εμπειρίας, η εταιρία Inox Nossis ήταν πάντα ο πρωταγωνιστής των κατασκευών για το εξωτερικό περιβάλλον. Αυτό της επέτρεψε να δημιουργήσει καινοτόμες λύσεις όπως πέργκολες αλουμινίου. Κατασκευές που έχουν φέρει επανάσταση στον τρόπο εμπειρίας των υπαίθριων χώρων διαβίωσης. Πιστοί στο όραμα μας και με σεβασμό στην παράδοση προχωράμε σε νέα καινοτόμα προϊόντα ανταποκρινόμενοι στους περιβαλλοντικούς στόχους και τις σύγχρονες ανάγκες των πελατών μας. Για αυτούς τους λόγους δημιουργούμε και προτείνουμε την πέργκολα αλουμινίου.

For 45 years, Inox Nossis has always been the protagonist of an advanced connection to the outdoor environment. This allowed us to create innovative solutions such as pergolas, shading systems, retractable windows, constructions that have revolutionized the way of experiencing outdoor living spaces. Faithful to our vision and respect for our tradition, we move forward with new innovative products responding to the environmental goals and the modern needs of our customers. For these reasons we create and propose the bioclimatic pergola.



ΜΕΓΙΣΤΗ ΕΞΑΤΟΜΙΚΕΥΣΗ ΓΙΑ ΟΛΑ ΜΑΣ ΤΑ ΠΡΟΪΟΝΤΑ

Ολόκληρος ο σχεδιασμός βασίζεται πάνω στις απαιτήσεις του πελάτη.

Η εταιρεία μας παρέχει ειδικές υπηρεσίες αρχιτεκτονικού σχεδιασμού.

Αποτυπώνουμε το χώρο σας, δημιουργούμε κατασκευαστικά σχέδια και αρχιτεκτονικό φωτορεαλισμό (3D απεικόνιση), με σκοπό να οραματιστείτε το τελικό αποτέλεσμα.

MAXIMUM CUSTOMIZATION FOR ALL PRODUCTS

The whole planning and engineering product process is built around customer requirements.

Our company provides special services of architectural design .

The whole project is imprinted in 2D and 3D photorealistic plans, so you can envision the final result.



ΤΟΠΟΘΕΤΗΣΗ

Την τοποθέτηση των προϊόντων μας αναλαμβάνει εξειδικευμένο προσωπικό.

INSTALLATION

The installation of our products exclusively run by highly trained staff.

ΠΕΡΙΕΧΟΜΕΝΑ | CONTENTS

2	Εισαγωγή
3	Περιεχόμενα
4	Βιοκλιματική πέργκολα 1 κίνησης
5	Μέγιστες Διαστάσεις
6-7	Προφίλ πέργκολας
8-9	Πλεονεκτήματα περσίδων
10	Υδρορροή
11-12	Περιμετρικό κλείσιμο πέργκολας
13	Pergola & Sliding
14	Pergola & Panorama-Guillotina
15	Pergola & Windstop
16	Pergola & Zip Screen
17-18	Πρόσθετα εξαρτήματα και χρώματα



GR Κατάλληλη για ιδιωτικούς είτε για επαγγελματικούς χώρους, η WFS 8016 έχει σχεδιαστεί για να προστατεύει από τον έντονο ήλιο, τον άνεμο και τη βροχή, χάρη στο ενσωματωμένο και εντελώς κρυφό σύστημα αποστράγγισης νερού.

Ο σχεδιασμός και η σύγχρονη εμφάνισή της επιτρέπουν την προσαρμογή της σε οποιοδήποτε αρχιτεκτονικό περιβάλλον, ενώ ταυτόχρονα δεν περιορίζεται ο χώρος με την ύπαρξη πρόσθετων στοιχείων (κολώνες).

Παρέχεται ευχάριστος φωτισμός στο εσωτερικό της πέργκολα χάρη στο σύστημα φωτισμού LED που είναι ενσωματωμένο στο πλαίσιο της .

Με απλή, ομαλή κίνηση, οι περσίδες περιστρέφονται και ανασύρονται ταυτόχρονα, παρέχοντας γρήγορη και εύκολη ρύθμιση της προσωπικής άνεσης με το πάτημα ενός κουμπιού.

EN Perfectly suited for either residential or commercial settings, WFS 8016 is designed to perform beautifully protecting from intense sun, wind and rain as well, thanks to its integrated and completely hidden water drainage system.

Modular design and modern appearance allows Infinity to be installed in any architectural style, while at the same time the space is not limited by the existence of additional elements (columns).

Pleasing illumination is provided inside the pergola thanks to an LED lighting system integrated in the pergola's frame.

While moving smoothly, louvers rotate or retract simultaneously offering quick and easy adjustment of your own pleasure by a remote control.



WFS 8016

ΒΙΟΚΛΙΜΑΤΙΚΗ ΠΕΡΓΚΟΛΑ 1 ΚΙΝΗΣΗΣ



THE OUTDOOR COMPANY

ΜΕΓΙΣΤΕΣ ΔΙΑΣΤΑΣΕΙΣ
MAXIMUM DIMENSIONS



GR Οι μέγιστες διαστάσεις της
πέργκολας WFS 8016 είναι:

Άξονας: 3.85m
Πρόβολος: 6.86m

EN The maximum dimensions of WFS
8016 pergola are:

Width: 3.85m
Projection: 6.86m

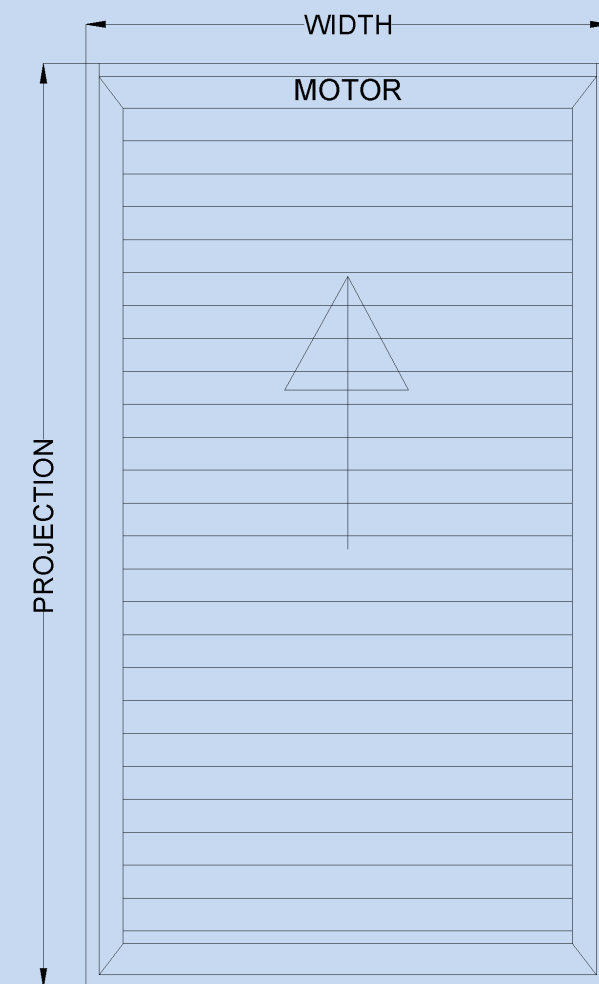

ΠΡΟΦΙΛ ΠΕΡΓΚΟΛΑΣ
PERGOLA'S PROFILES

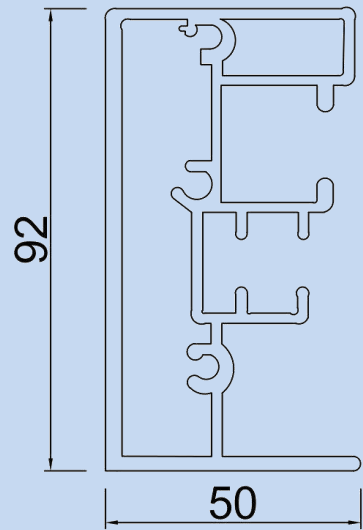

1) Προφίλ οδηγού περσίδας
Rafter profile

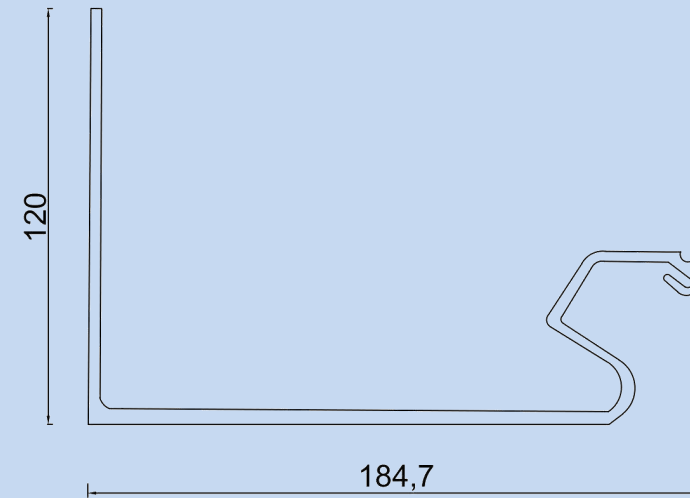

2) Πλαϊνή υδροροή
Side gutter profile

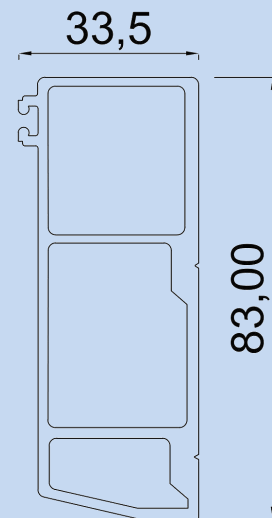

3) Μπροστινό προφίλ
Front profile

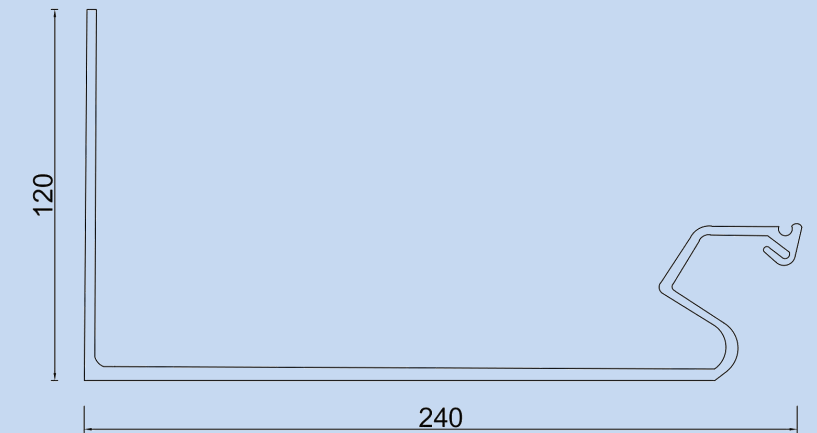

4) Μπροστά-Πίσω υδροροή
Front-Back gutter profile

WFS 8016

ΒΙΟΚΛΙΜΑΤΙΚΗ ΠΕΡΓΚΟΛΑ 1 ΚΙΝΗΣΗΣ



THE OUTDOOR COMPANY

ΠΡΟΦΙΛ ΠΕΡΓΚΟΛΑΣ
PERGOLA'S PROFILES

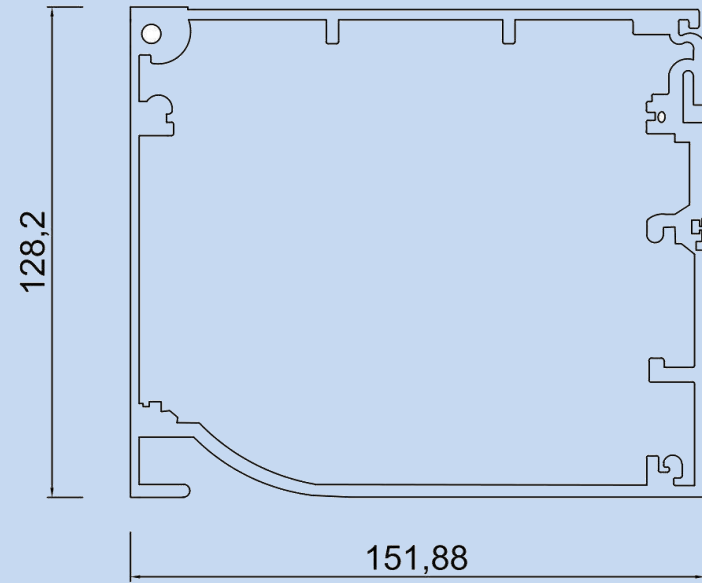

5)Κουτί μοτέρ
Motor box profile

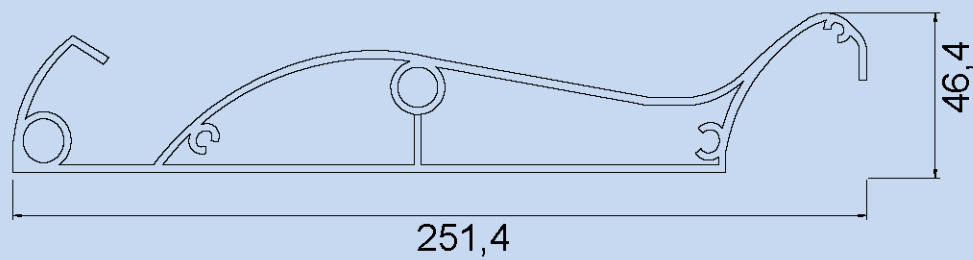

6)Προφίλ περσίδας
Louvre profile

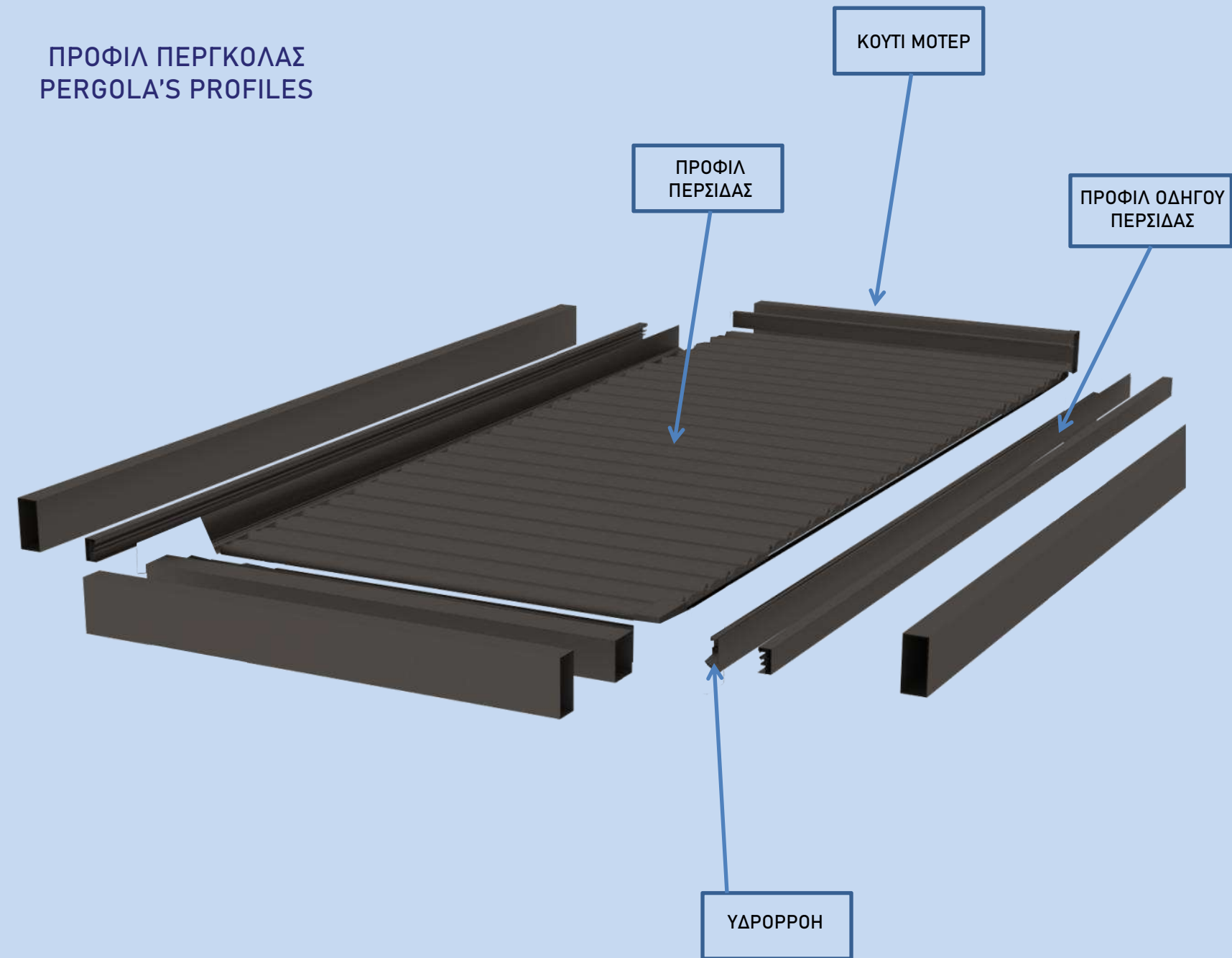

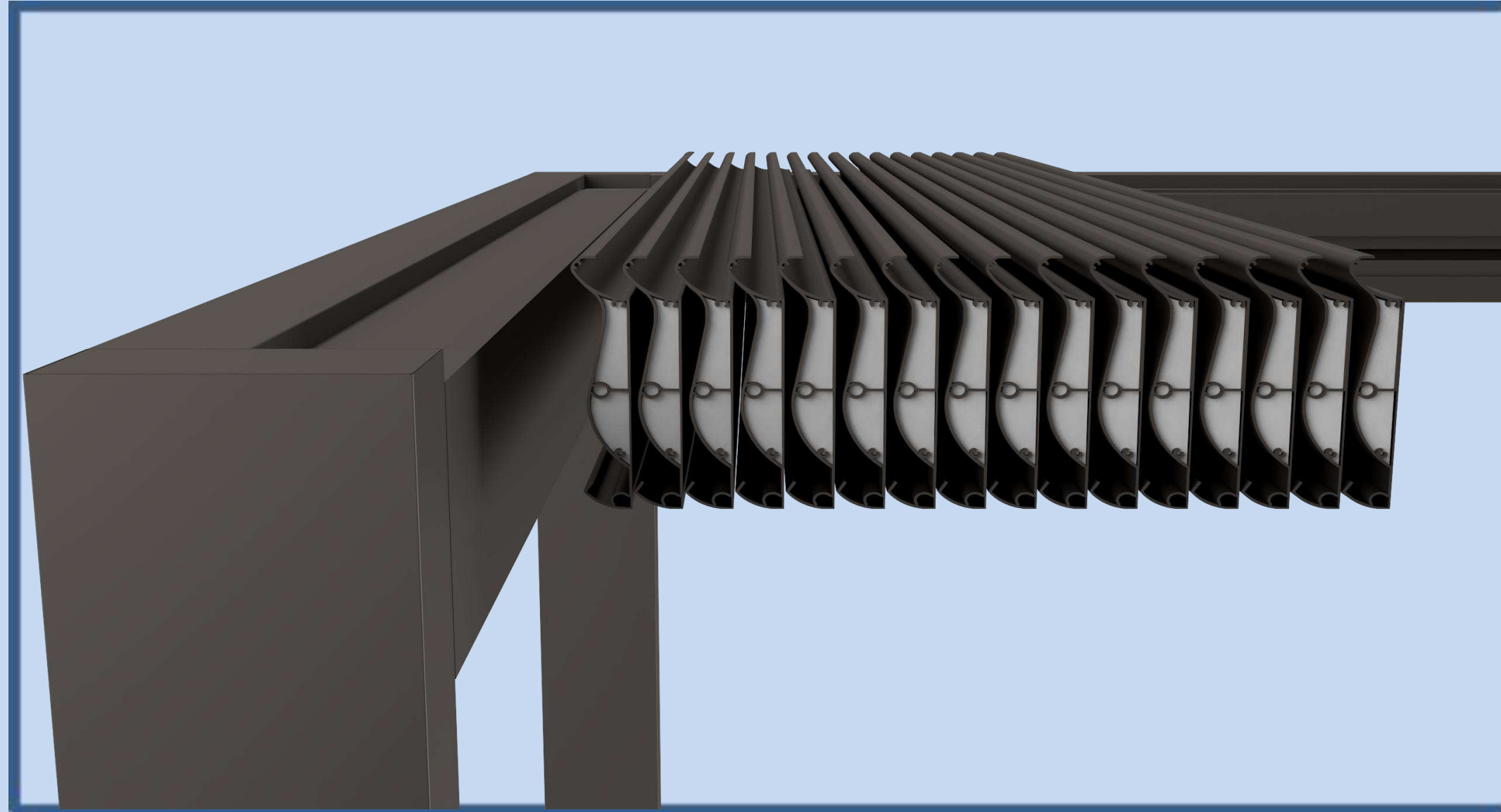

GR Διογκωμένη πολυουρεθάνη:

Στο εσωτερικό των περσίδων τοποθετείται πολυουρεθάνη, η οποία προσφέρει θερμομόνωση και ηχομόνωση.

EN Expanded polyurethane:

Polyurethane is placed inside the louvers, providing thermal and sound insulation.

ΠΛΕΟΝΕΚΤΗΜΑΤΑ ΠΕΡΣΙΔΩΝ
 LOUVERS' BENEFITS



0°

GR Προστασία από όλες τις καιρικές συνθήκες
 EN Protection against any weather conditions

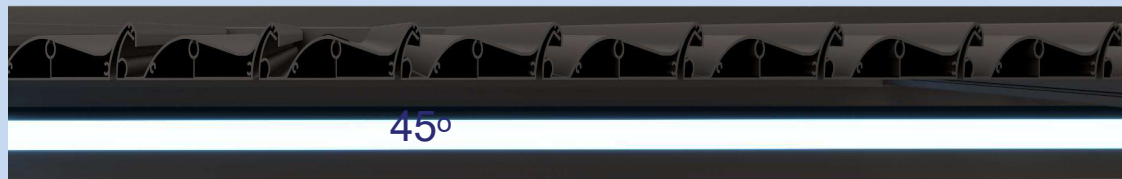

5°

GR Επιτρέπει τον αερισμό του χώρου
 EN Allows the ventilation of the room

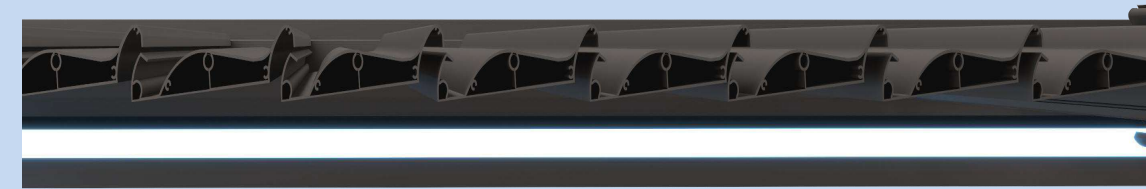

45°

GR Επιτρέπει το φυσικό φως να εισχωρήσει ελεγχόμενα
 EN Allows natural light to penetrate controllably

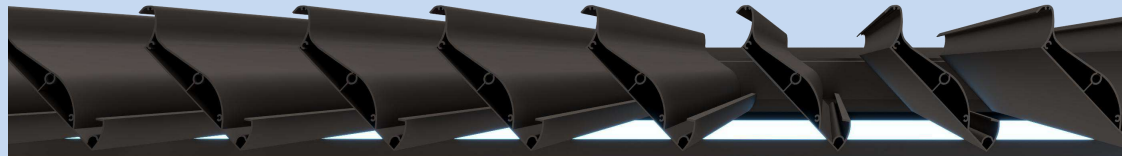

90°

GR Επιτρέπει το φυσικό φως να εισχωρήσει ολοκληρωτικά
 EN Allows natural light to fully penetrate

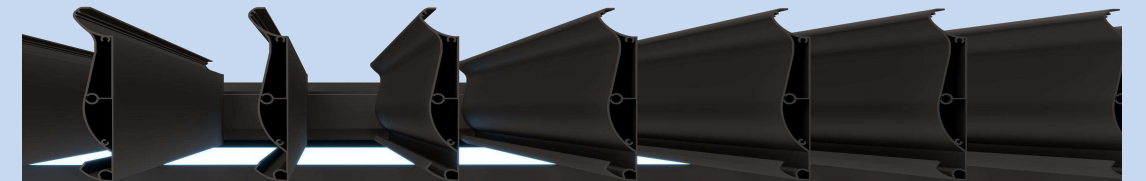

GR Οι περσίδες, όταν η πέργκολα είναι ανοιχτή, καταλαμβάνουν το 1/3 της διάστασης του προβόλου. Τα υπόλοιπα 2/3 είναι το καθαρό άνοιγμα.

EN The louvers, when the pergola is opened take 1/3 of the projection's dimension. The remaining 2/3 are wide open.

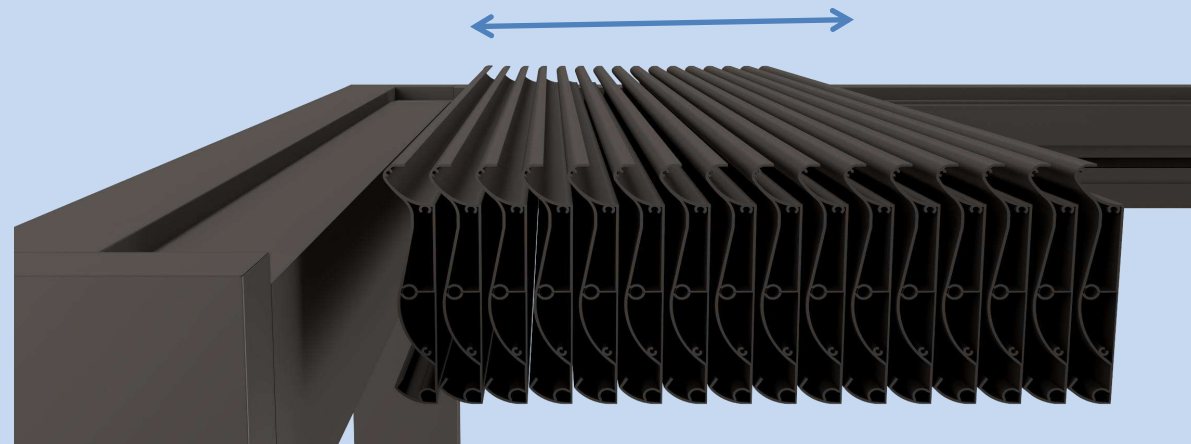

ΥΔΡΟΡΡΟΗ
DRAINAGE SYSTEM

GR Η βιοκλιματική πέργκολα είναι σχεδιασμένη, με σκοπό να προσφέρει 100% στεγανότητα.

Το νερό κατευθύνεται από τις ειδικά σχεδιασμένα περσίδες προς την πλευρική υδρορροή, έπειτα συνεχίζει καθοδικά και επιταχυνόμενα μέσω της κολώνας στήριξης και τέλος απορρίπτεται στο έδαφος.

EN The bioclimatic pergola is designed to offer 100% waterproofness.

Water is heading to the especially designed louvers towards the side drainage and then it accelerates and flows through the support pillar when finally it reaches the ground.

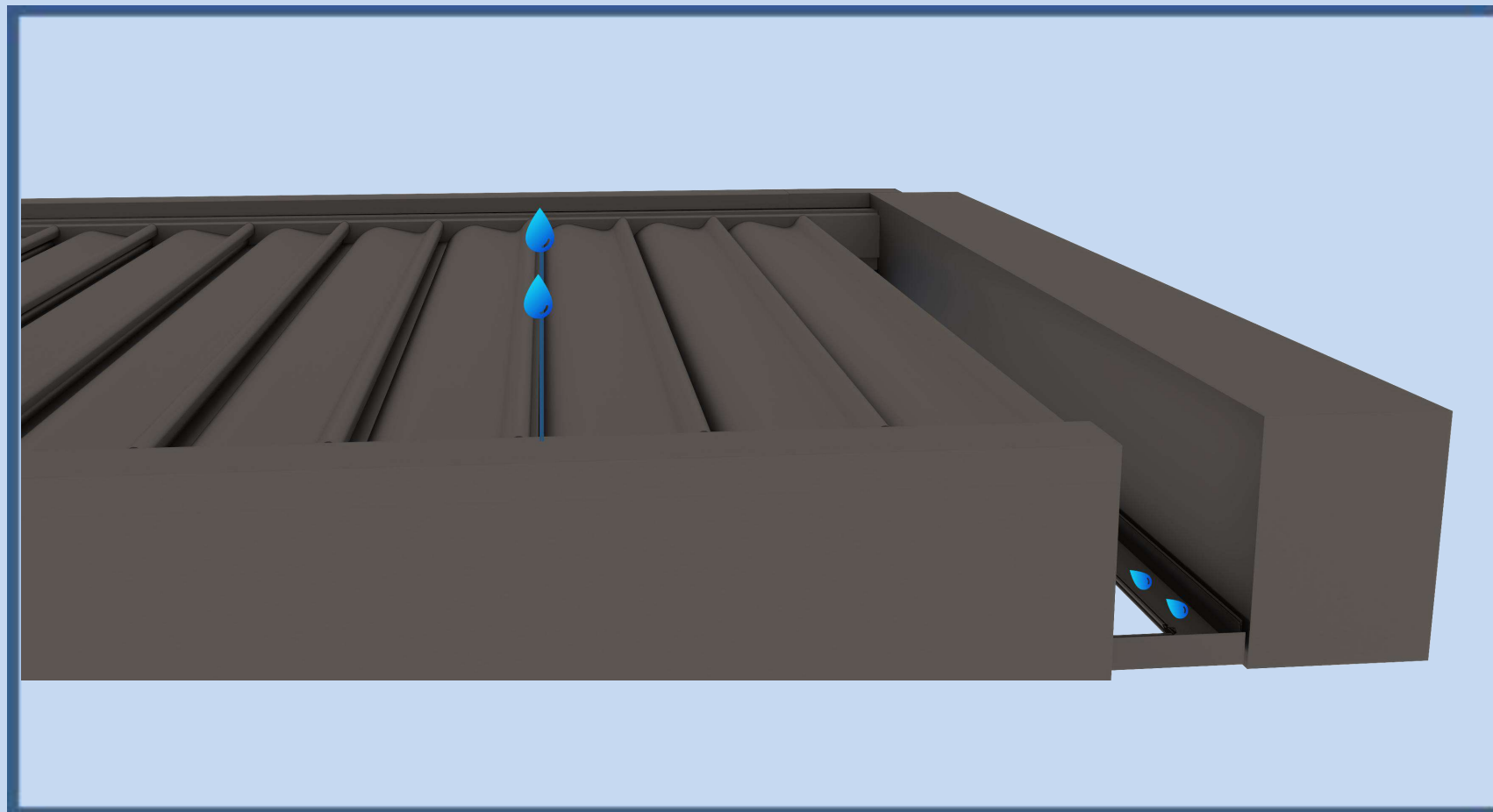

GR ΠΙΘΑΝΕΣ ΕΠΙΛΟΓΕΣ ΓΙΑ ΠΕΡΙΜΕΤΡΙΚΟ ΚΛΕΙΣΙΜΟ ΠΕΡΓΚΟΛΑΣ
EN POSSIBLE OPTIONS FOR PERGOLA CLOSURE

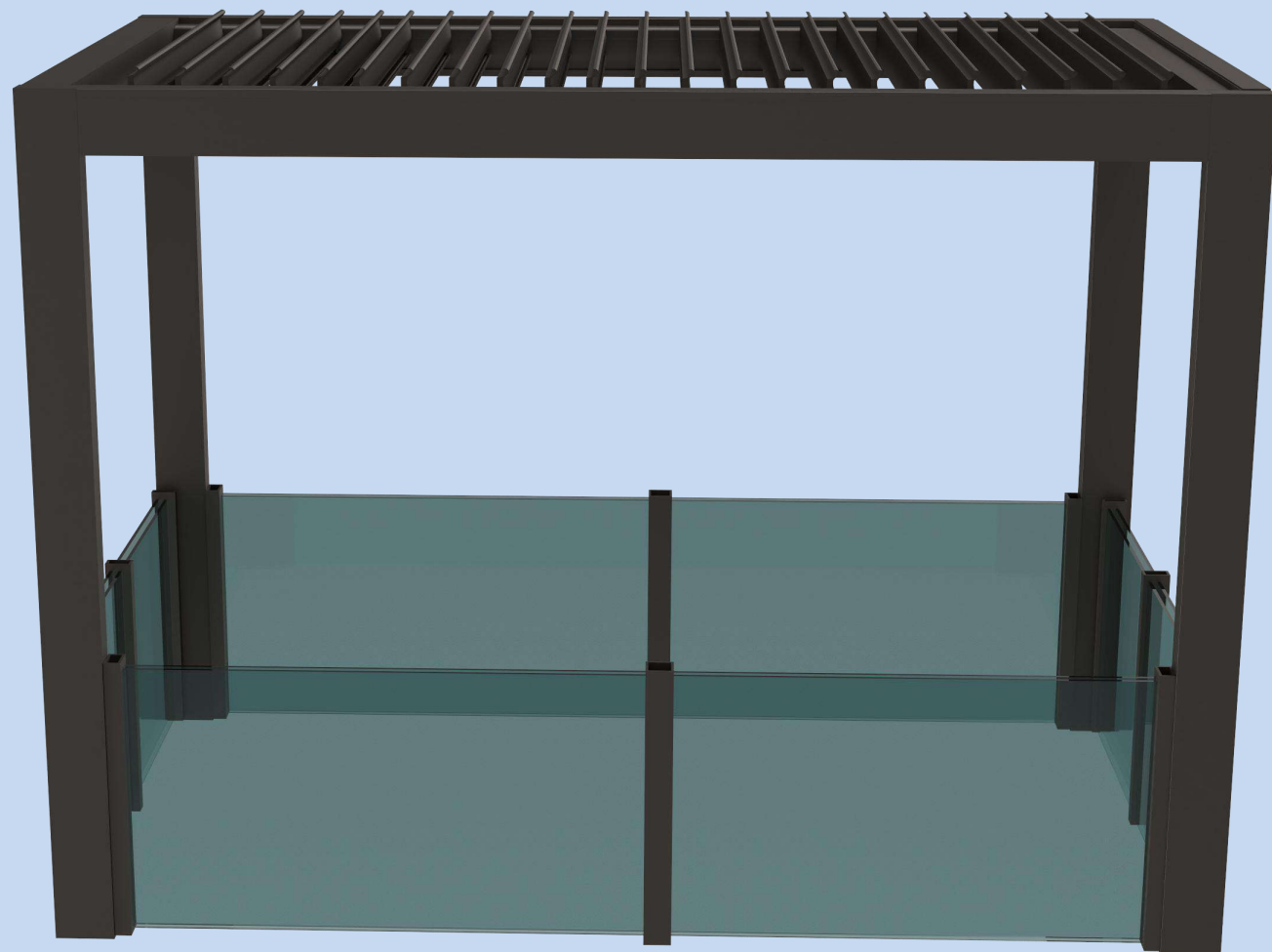

ΑΝΕΜΟΦΡΑΚΤΗΣ
WINDSTOP SMART

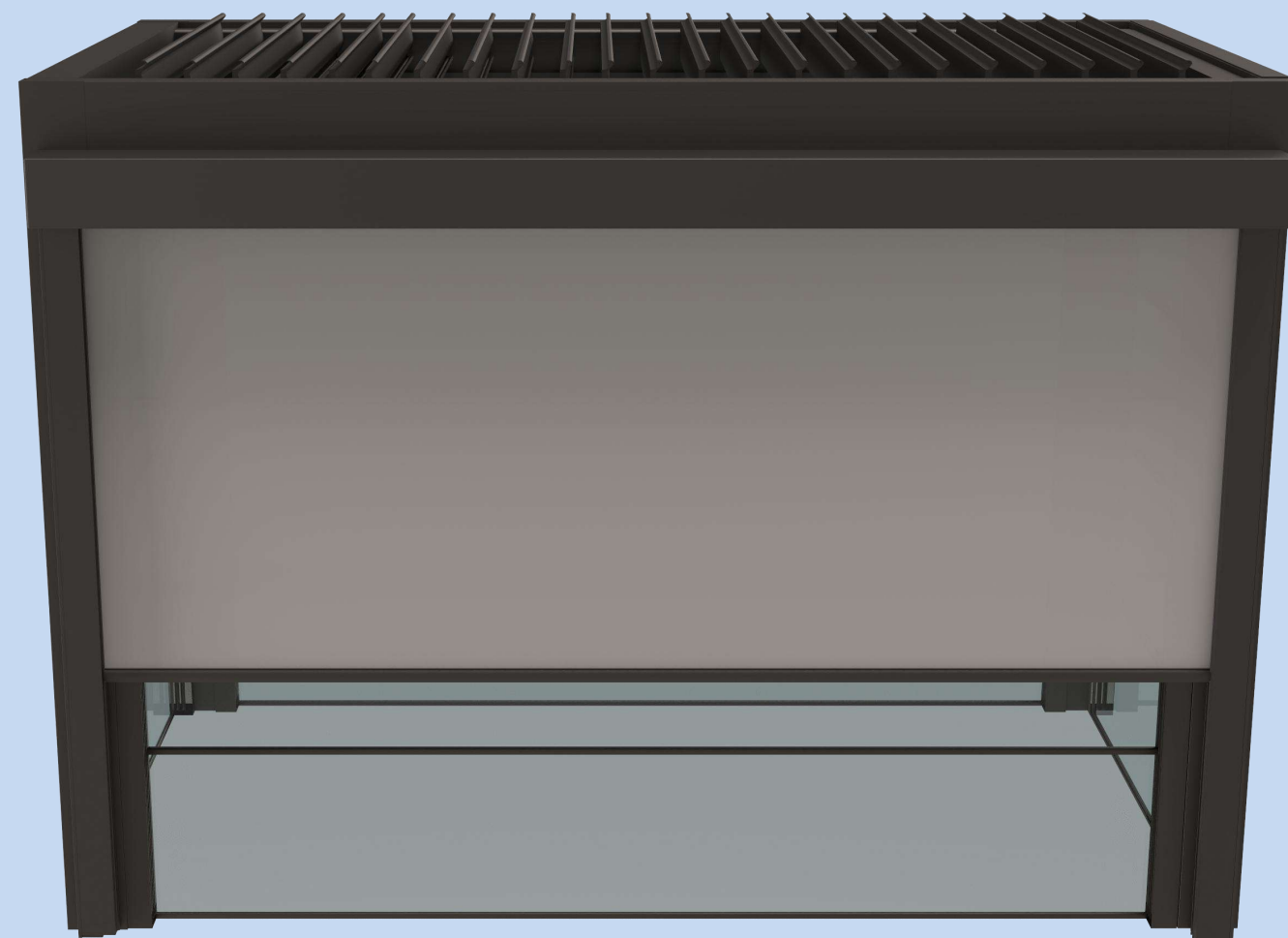

ΚΟΥΡΤΙΝΑ ΣΚΙΑΣΗΣ
ZIP SCREEN

GR ΠΙΘΑΝΕΣ ΕΠΙΛΟΓΕΣ ΓΙΑ ΠΕΡΙΜΕΤΡΙΚΟ ΚΛΕΙΣΙΜΟ ΠΕΡΓΚΟΛΑΣ
EN POSSIBLE OPTIONS FOR PERGOLA CLOSURE

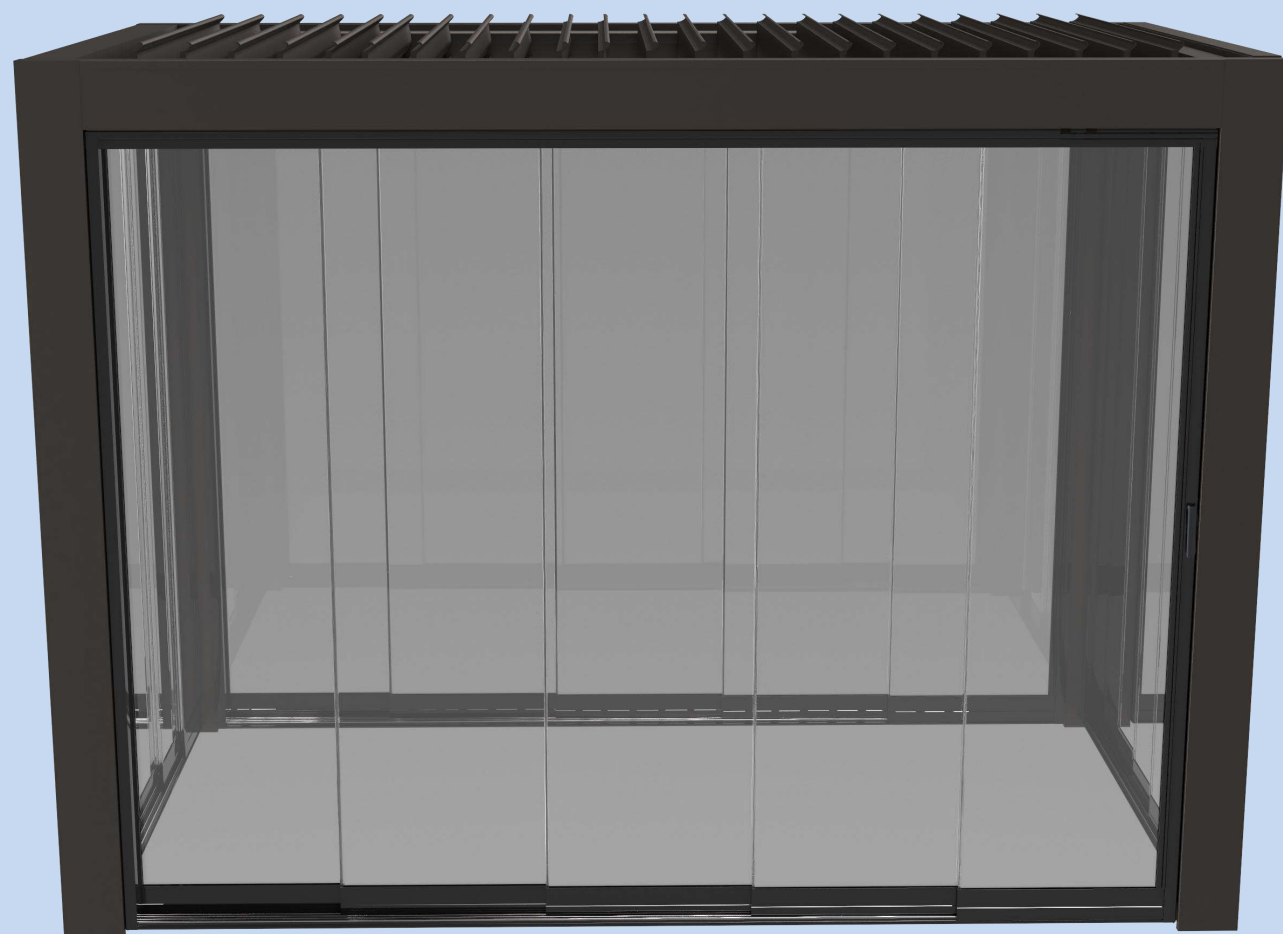

SLIDING

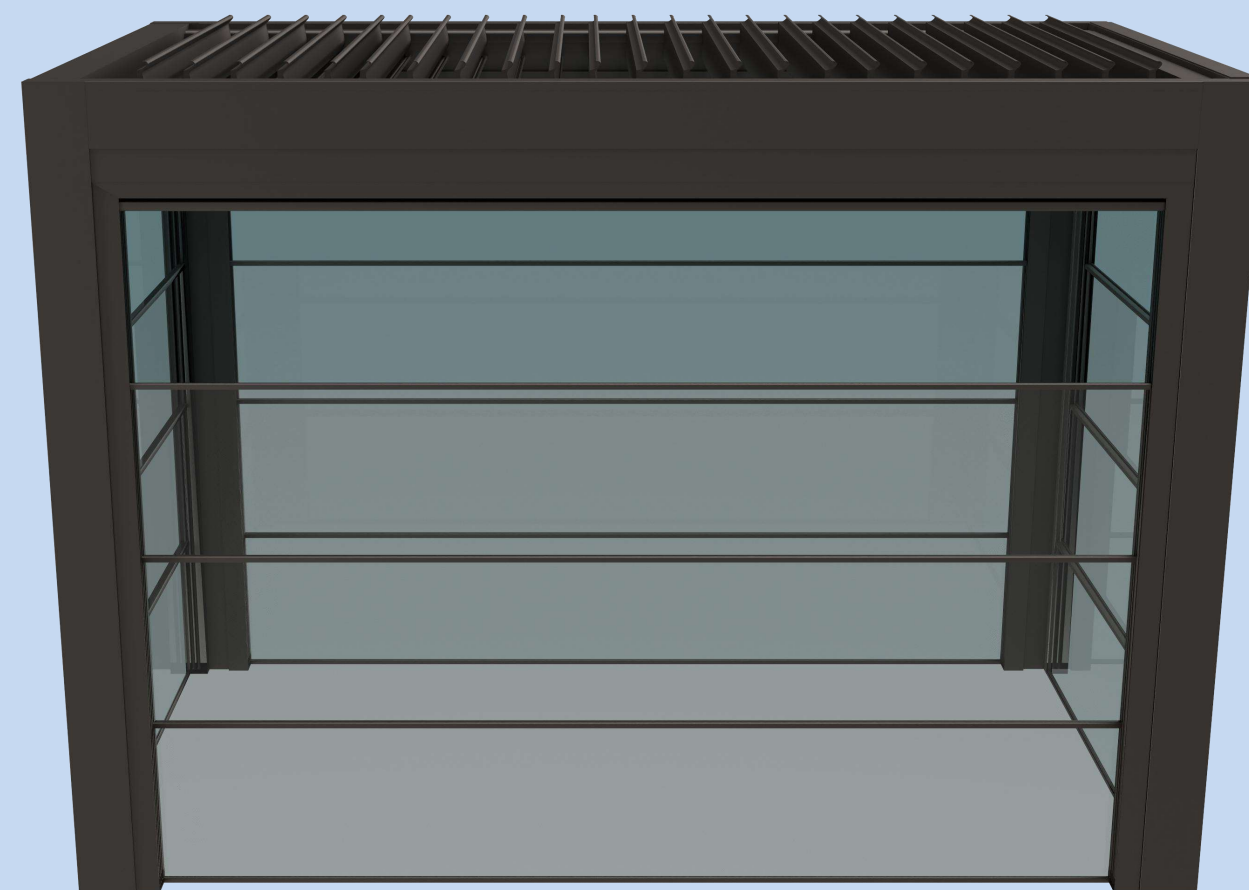

PANORAMA - GUILOTTINA

GR Τα Επάλληλα Συρόμενα Κρύσταλλα (Sliding Glass System) αποτελούν ένα από τα ιδανικότερα συστήματα για τον κλείσιμο εξωτερικών χώρων. Είναι εύκολο στην εγκατάσταση και πρακτικό κατά την χρήση του. Τα κινητά συστήματα γυαλιού ταιριάζουν σε οποιοδήποτε αρχιτεκτονικό πλαίσιο, προστατεύοντας την περιοχή από τα στοιχεία της φύσης. Επίσης παρέχουν μακροχρόνια προστασία στις κτιριακές εγκαταστάσεις, αυξάνοντας την αξία και την ποιότητα της ιδιοκτησίας σας. Το ισχυρό πλαίσιο αλουμίνιο, τα κρύσταλλα και οι κλειδαριές ασφαλείας παρέχουν προστασία από διάρρηξη και πιθανές κρούσεις ή υψηλά φορτία ανέμου.

EN Sliding windows are the most ideal system for closure of outdoor spaces.

It's easy to install and use. The moving glass systems fits perfectly into any building, protecting the area from rain, snow, sun, wind.

They also provide longterm protection, while increasing the quality and the value of your property.

The strong aluminum frame and the glasses offer protection against burglary or high wind loads.



GR Τα ανασυρόμενα παράθυρα είναι συστήματα αλουμινίου ιδανικά για μεγάλα ανοίγματα. Ανοίγουν και κλείνουν αυτόματα με το πάτημα ενός κουμπιού.

Διατίθενται μόνο σε έκδοση που περιλαμβάνει ηλεκτροκίνητο χειρισμό (μοτέρ) και ο μηχανισμός βρίσκεται στο επάνω μέρος της κατασκευής. Ανάλογα με τις ανάγκες του χώρου, μπορείτε να επιλέξετε εάν το σταθερό πλαίσιο θα βρίσκεται κάτω δημιουργώντας ένα γυάλινο στηθαίο κατά το άνοιγμα ή εάν θα βρίσκεται επάνω, ώστε να γίνεται η διέλευση από κάτω. Τα ανασυρόμενα παράθυρα διατίθενται με υαλοπίνακες διπλής υάλωσης συνολικού πάχους 24mm ή Tempered 8mm.

EN Retractable windows are ideal aluminium systems for large openings. They open and close automatically at the touch of a button.

They are only available in a version that includes electric control (motor) and the mechanism is located at the top of the construction. Depending on the needs of the space, you can choose whether the fixed frame will be at the bottom creating a glass parapet when opening or if it will be at the top, so that the passage can be made from below. Retractable windows are available with double glazing with a total thickness of 24mm or Tempered 8mm.



GR Οι γυάλινοι ανεμοφράκτες είναι χειροκίνητοι και προσφέρουν αντιανεμική ασπίδα. Διαθέτουν ένα σταθερό τζάμι και ένα κινούμενο τζάμι. Το κινητό τζάμι ανυψώνεται με μπουκάλες αερίου και φτάνει έως το ύψος 1.85. Μεταξύ του σταθερού και του κινούμενου τζαμιού δεν παρεμβάλλεται προφίλ αλουμινίου προσφέροντας μεγάλη ορατότητα

EN The Glass Windbreak Panel are manual and offer a windbreak. They have a fixed glass and a moving glass. The movable glass is raised with gas bottles and reaches a height of 1.85. Aluminum profiles are not inserted between the fixed and the moving glass, offering great visibility.



GR Το σύστημα αποτελείται από κασετίνα αλουμινίου και δύο πλευρικούς οδηγούς με ενσωματωμένα φερμουάρ. Τα φερμουάρ αυτά διασφαλίζουν την συνεχή κίνηση του υφάσματος μέσα στους οδηγούς και την μεγάλη αντοχή του σε περίπτωση δυνατού ανέμου.

Η ηλεκτρική κουρτίνα αποτελεί μια νέα και ευέλικτη λύση για τον επαγγελματικό ή ιδιωτικό σας χώρο, πέρα από τις κλασικές κουρτίνες. Είναι ένας αποτελεσματικός τρόπος σκίασης που ταυτόχρονα συμβάλει στην ολοκλήρωση της διακόσμησης του εσωτερικού χώρου.

Η ηλεκτρική κουρτίνα χρησιμοποιεί ηλεκτρικό μηχανισμό.

Η κίνηση της κουρτίνας μπορεί να δοθεί από μοτέρ somfy ασύρματο (με εντολή από τηλεκοντρόλ ή από την σειρά ασύρματων διακοπών τοίχου somfy smooone) ή ενσύρματο με εντολή από απλό επιτοίχιο διακόπτη.

EN The system consists of an aluminum case and two side guides with integrated zippers. These zippers ensure the continuous movement of the fabric inside the guides and its high resistance in case of strong wind.

The electric curtain is a new and flexible solution for your professional or private space, beyond the classic curtains. It is an effective way of shading that at the same time contributes to the completion of the interior decoration.

The electric curtain uses an electric mechanism. The movement of the curtain can be given by a somfy wireless motor (commanded by a remote control or by the somfy smooone series of wireless wall switches) or wired (commanded by a simple wall switch).





Το πρώτο έξυπνο σύστημα ελέγχου που συνδέει όλο το σπίτι σας.

Έξυπνα προϊόντα που κάνουν την καθημερινή σας ζωή πιο εύκολη, προσφέροντάς σας επιπλέον άνεση και ηρεμία. Αξιοποιήστε στο μέγιστο το σπίτι σας

Με το TaHoma® switch

Ξεκινήστε τις αγαπημένες σας καθημερινές συνήθειες με ένα άγγιγμα, χάρη στα 2 πλήκτρα της συσκευής.

Το TaHoma Switch σας απαλλάσσει από επαναλαμβανόμενες κινήσεις και προσθέτει νέες δυνατότητες στο σπίτι σας.

Με την εφαρμογή TaHoma®

Ελέγξτε το έξυπνο οικιακό σας σύστημα από το κινητό σας στο σπίτι ή μακριά. Ελέγξτε το επίσης χωρίς να το σκεφτείτε χάρη στη λειτουργία χρονικού προγραμματισμού ή ενός αισθητήρα.

Η πιο ολοκληρωμένη λύση για το έξυπνο σπίτι!

Το TaHoma® είναι συμβατό με προϊόντα της Somfy, των συνεργατών της και των ψηφιακών βοηθών φωνής.

Μπορείτε να προσθέσετε νέα προϊόντα με την πάροδο του χρόνου με την εφαρμογή TaHoma® και να ενεργοποιήσετε εντολές που σχετίζονται με τα σενάρια, για να ταιριάζουν στις ανάγκες σας.

Δυνατότητα απομακρυσμένης διαχείρισης της πέργκολας, μέσω εγκατεστημένης εφαρμογής σε smartphone με πρόσβαση στο διαδίκτυο.

Συστήματα αυτοματισμού: KNX, TAHOMA somfy



ΠΕΡΙΜΕΤΡΙΚΟΣ ΦΩΤΙΣΜΟΣ LED

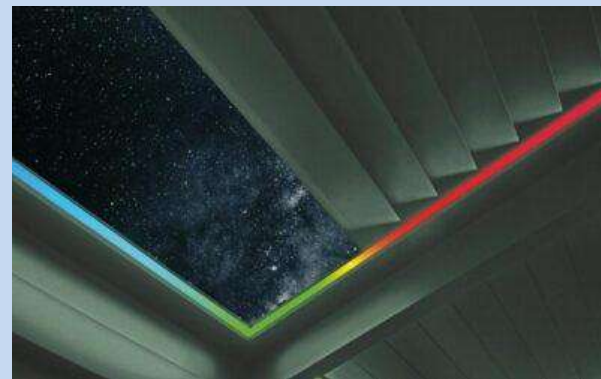

Led Type: 5050 IP68 Waterproof LED Strip
Working Voltage: 12V DC
Light Angle: 120°
Power Consumption: 14.4W
Lighting Intensity: 1285 lm



ΗΛΕΚΤΡΟΣΤΑΤΙΚΗ ΒΑΦΗ RAL

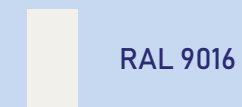

RAL 9016



RAL 1013



RAL 9006



RAL 7016



RAL 9005



+ άλλες
χρωματικές
επιλογές



THE OUTDOOR COMPANY

Επισκεφτείτε την ιστοσελίδα μας/ Visit our website
<https://bioclimatic-pergola.gr/>